

PISTOLET D'ABATTAGE LE MATADOR

Super Sécurité 3000 - Verrouillage axial

NOTICE D'UTILISATION



Notice originale

SOMMAIRE

1. CONSIGNES DE SECURITE	3
2. BRUIT ET VIBRATIONS	4
3. DESCRIPTION	5
4. FICHE DE POSTE OPERATEUR	6
5. CONSIGNES D'UTILISATION	8
6. RAPPEL SUR LE BIEN ETRE ANIMAL	11
7. PROGRAMME DE MAINTENANCE DU MATADOR	12
8. PROCEDURE DE DEMONTAGE ET REMONTAGE	13
9. FREQUENCE DE CHANGEMENT DE PIECES	16
10. PIECES DETACHEES	17
11. DEPANNAGE.....	18
12. DÉCLARATION CE DE CONFORMITÉ.....	19
13. TABLEAU DE MAINTENANCE MATADOR SS3000.....	20

1. CONSIGNES DE SECURITE



Lisez l'intégralité de cette notice d'utilisation avant toute utilisation. Conservez cette notice pour vous y référer ultérieurement ou pour le futur utilisateur.

Une utilisation sûre du MATADOR n'est possible que si vous lisez et suivez l'intégralité des consignes de sécurité et d'utilisation.

ATTENTION : Les utilisateurs doivent avoir pris connaissance de la présente notice. Ne confiez jamais le MATADOR à une personne qui n'est pas formée à son utilisation.



IMPORTANT : Portez toujours des lunettes de protection et des protections auditives.



N'utilisez pas le MATADOR dans une atmosphère explosive ou inflammable.

NE JAMAIS pointer le matador vers soi-même ou vers une autre personne

NE JAMAIS armer le matador si l'on n'est pas prêt à l'utiliser. Ne jamais déplacer le matador hors du poste d'abatage s'il est armé.

TOUJOURS transporter et stocker le matador en position ouverte.

Lorsqu'il n'est pas utilisé, stocker le MATADOR dans un endroit sûr afin d'éviter toute utilisation par un personnel non autorisé. En tout état de cause, tenez le MATADOR hors de portée des enfants et ne le laissez pas sans surveillance

Avant toute utilisation, contrôlez l'intégrité et le fonctionnement correct du MATADOR. Un MATADOR défectueux ne doit pas être utilisé.

IMPORTANT, les pièces constitutives du matador tout comme les charges étant partie intégrante de l'appareil, seules celles étudiés, fournies ou préconisées par nos soins doivent être utilisées dans nos pistolets d'abatage le MATADOR.

N'utilisez l'appareil que pour l'usage pour lequel il est prévu. Le non respect des prescriptions d'emploi engagera en cas d'accident la responsabilité de ceux qui en prendraient l'initiative.

IMPORTANT, les charges doivent être stockées dans un local sec, aéré, et à température ambiante. Ne jamais utiliser des charges présentant des traces d'humidité ou qui ont été chauffées.

IMPORTANT, toujours utiliser les charges appropriées en fonction des animaux à abatte.

ATTENTION : Respecter scrupuleusement les consignes de maintenance et la fréquence de changement des pièces.

IMPORTANT : le pistolet d'abatage le MATADOR est destiné à l'abatage des bœufs, taureaux, vaches, veaux, chevaux. Toute utilisation non prévue dans la présente documentation est formellement proscrite.



IMPORTANT : Il doit toujours y avoir 2 pistolets sur le poste d'abatage, l'opérateur doit toujours alterner les pistolets. Respectez toujours la cadence d'utilisation maximale recommandée.

2. BRUIT ET VIBRATIONS

Informations concernant l'émission de bruit aérien, conformément à la directive 2006/42/CE :

- Niveau de pression acoustique d'émission pondéré A aux postes de travail :
 $L_{pA, 1s, O} = 103 \pm 3 \text{ dB}$
- Valeur maximale de la pression acoustique d'émission instantanée pondérée C aux postes de travail :
 $L_{pCpeak} = 133 \pm 3 \text{ dB}$
- Niveau de puissance acoustique pondéré A émis par la machine :
 $L_{WA, 1s} = 107 \pm 3 \text{ dB}$
- Conditions de mesurage : La machine est mise en oeuvre sur un bloc de caoutchouc d'épaisseur 100mm et de dureté 60 ± 5 Shore A avec des charges rouges. Le nombre et la position des points de mesurage sont conformes à l'EN 15895 et à l'EN 12549.



En conséquence le port de protections auditives est indispensable.

Indications concernant les vibrations émises par la machine :

- La norme EN 15895 établit que pour la catégorie des machines de fixation à charges explosives, la valeur totale des vibrations auxquelles est exposé le système main-bras ne dépasse pas 2.5 m/s^2 . Par analogie, il en est de même pour le MATADOR.

NOTA : le choc généré par l'explosion de la cartouche n'est pas considéré comme une vibration

3. DESCRIPTION

Le MATADOR est un pistolet d'abattage à broche captive utilisant des charges pyrotechniques de calibre 6.3/12. Il est utilisé lors de l'abattage des animaux tels que les bovins, ovins, équidés et autres animaux du même gabarit. Il est composé d'un canon et d'une poignée reliés par une chape d'articulation.



Lors du déclenchement du tir, les gaz générés par l'explosion de la cartouche repoussent la broche à une vitesse moyenne de 50 m/s (180 Km/h). Le matador étant en contact avec la tête de l'animal, cette broche perce le crâne de l'animal et pénètre le cerveau. L'animal est instantanément anesthésié et doit être saigné le plus rapidement possible.



Attention : l'animal étant seulement anesthésié, il est possible qu'il se relève au bout d'un certain temps (plus particulièrement avec les taureaux et animaux de gros gabarit).

Caractéristiques :

Dimensions : Ø60mm ; longueur 310mm

Masse : 2.9 Kg

Cartouches : MATADOR calibre 6.3/12 bleues, rouges, noires.

Cadence maximale recommandée : 30 tirs/heure

Durée de vie : environ 40000 tirs

Accessoires disponibles :

- Kit Outillage Matador
- Super Securitest
- Support Matador

4. FICHE DE POSTE OPERATEUR

A la prise du poste:

✚ Vérifier la disponibilité de 2 pistolets (minimum) sur le poste d'abattage

✚ Vérifier que les charges sont homologuées, sans trace d'huile ou d'oxydation

✚ Vérifier que la broche n'est pas en dehors du canon

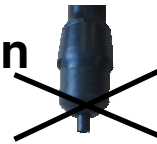

✚ Vérifier à vide le fonctionnement du système de verrouillage. Vous devez entendre et ressentir le « clic » de la bille de verrouillage. Armer et appuyer sur le taquet de tir pour vérifier le bon fonctionnement du percuteur



✚ **TIRER TOUJOURS CANON POINTÉ VERS LE SOL**

✚ **ALTERNER À CHAQUE TIR LES 2 PISTOLETS**

✚ **ARMER LE PISTOLET SEULEMENT AVANT UTILISATION SUR L'ANIMAL**

Recommandation :

→ Port du casque et des lunettes obligatoire



→ Lecture impérative de la « Notice d'utilisation »

Edition Août 2011

MATADOR SS3000

Me photocopier et m'afficher près du poste d'abattage

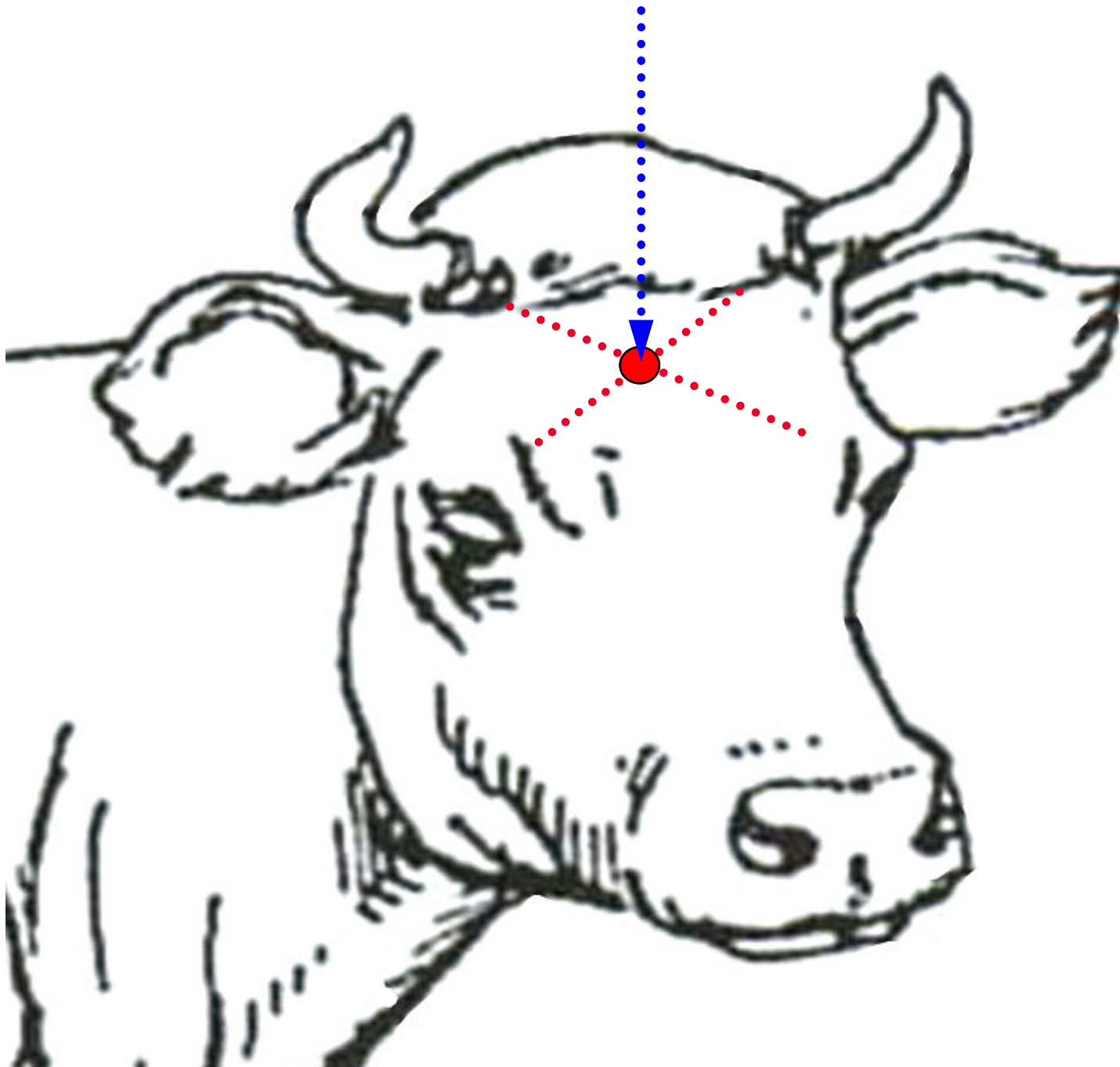

5. CONSIGNES D'UTILISATION

Avant utilisation vérifier les points suivants :

Sur le pistolet :

- Le pistolet doit être sec, sans rouille apparente.
- La broche n° 917 doit être rétractée dans le canon.

En aucun cas, elle ne doit dépasser de l'extension de canon n° 916.

- Verrouiller une première fois à vide pour vérifier le fonctionnement du système de verrouillage. Vous devez ressentir le « clic » de la bille de verrouillage.
- Armer le système et appuyer sur le taquet de tir (le pistolet doit toujours être orienté vers le bas, même à vide!). Vous devez percevoir le mouvement du marteau de percussion n° 903.

Si vous constatez qu'une des conditions ci-dessus n'est pas respectée, n'utilisez pas ce Matador.

Contactez votre service de maintenance pour une maintenance du pistolet.

Sur les charges explosives :

- Vérifier que les charges ne sont pas mouillées ou couvertes d'huile.
- Vérifier que les charges ne portent aucune trace d'oxydation.
- Vérifier que les charges sont celles homologuées avec le pistolet. Elles doivent porter la mention « MATADOR » et être de calibre 25 (6,3/12).
- Toujours utiliser les charges appropriées aux animaux à abattre, voir tableau ci-dessous.

Couleur des charges	Poids à vif	Catégorie (Age)
Noires	Plus de 900 kg	Taureaux Bœufs et Jeunes Bovins (conditions exceptionnelles)
Rouges	Utilisation générale	Taureaux (<3ans) Bœufs Jeunes Bovins Vaches Génisses
Bleues	Moins de 450 kg	Vaches Petites Génisses Veaux Chevaux

Mise en place sur le lieu d'abattage :

- Vous devez disposer de 2 pistolets minimum sur le lieu d'abattage. Tout pistolet défectueux ou donnant des signes de dysfonctionnement doit immédiatement être remplacé.





Utilisation du Pistolet :

- Au repos, le pistolet doit être toujours être « cassé ».
- L'opérateur peut, s'il le souhaite, engager la charge à ce stade.
- Quand l'animal est en situation d'abattage, l'opérateur peut verrouiller le pistolet. Il doit absolument ressentir le « clic » du verrouillage.
- L'armement du système par traction sur le cordon doit être réalisé au plus près de l'animal. Le déclenchement du taquet de tir doit être effectué dès le contact avec la tête de l'animal.
- Le point de visé sur la tête de l'animal doit avoir lieu à l'intersection des diagonales passant par les oreilles et les yeux. Un schéma est fourni pour affichage sur le lieu d'abattage.
- Lorsque l'animal est dans un piège pour l'abattage, l'opérateur doit effectuer son tir bras tendu. Ceci permet d'éviter des blessures de l'opérateur par un mouvement brusque de l'animal.
- Dans le cas d'un abattage en dehors d'un piège, l'opérateur doit se placer face à l'animal.
- Si une fois le pistolet armé, l'opérateur doit annuler son tir, il doit impérativement déverrouiller le pistolet et le mettre en position « cassé ». Dans la plupart des cas, la charge non explosée est expulsée. Dans le cas inverse, la charge peut rester en place pour le tir suivant.



Les opérations de chargement et d'armement doivent toujours être dirigées vers le sol.

Après utilisation du Pistolet :

Après chaque tir :

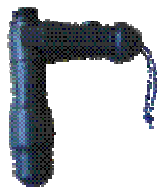

- Déverrouiller et « casser » immédiatement le pistolet en prenant soin d'éjecter la douille vide de la charge.

- Vérifier que l'action sur l'animal s'est bien déroulée. En cas de problème, intervenir immédiatement avec le 2nd appareil pour éviter au maximum la souffrance de l'animal.

En cas de non feu, attendre 30s avant de déverrouiller le pistolet.

Après tout tir « raté », l'opérateur doit toujours se poser la question du bon fonctionnement du pistolet. En cas de doute, il doit demander le remplacement du pistolet douteux.

- Il est recommandé de changer de pistolet à chaque tir pour limiter les phénomènes de chauffe. Dans tous les cas, un pistolet doit avoir une cadence de tir inférieure à 2 minutes (soit 30 tirs / heure).

- Ranger le pistolet dans un endroit sec et en position stable, canon « cassé » (par exemple dans le support matador disponible comme accessoire)

A la fin de la journée :

- L'opérateur doit retirer les pistolets du poste d'abattage et les confier au service de maintenance agréé. Il informera ce service de tout problème constaté en précisant le pistolet concerné.

- Le pistolet doit être retiré du poste d'abattage sans charge dans le canon et en position « cassé ».

- Les pistolets doivent être stockés « cassés » dans un local sec et aéré, si possible dans une armoire verrouillée.





NE JAMAIS POINTER LE PISTOLET VERS SOI OU VERS UNE PERSONNE MEME SI LE PISTOLET N'EST PAS CHARGE.

6. RAPPEL SUR LE BIEN ETRE ANIMAL

-  *EVITER LE STRESS DE L'ANIMAL*

-  *NE FAIRE RENTRER L'ANIMAL DANS LE BOX QUE LORSQUE L'OPERATEUR EST PRET POUR L'ABATTAGE*

-  *EVITER UNE LUMIERE TROP VIVE DANS LA ZONE DU BOX*

-  *INSTALLER SI POSSIBLE UN FILET D'EAU EN TETE DU BOX, POUR « FIXER » L'ATTENTION DE L'ANIMAL AFIN QU'IL BOUGE LE MOINS POSSIBLE*

-  *DISPOSER DE 2 PISTOLETS SUR LE POSTE D'ABATTAGE (en cas de problème sur 1 pistolet, en avoir un second disponible sur le poste)*

-  *SAIGNER L'ANIMAL LE PLUS TOT POSSIBLE POUR S'ASSURER QUE L'ANIMAL NE REPRENNE PAS CONSCIENCE*

*Le respect du bien-être animal joue sur la qualité
de la viande*

7. PROGRAMME DE MAINTENANCE DU MATADOR

Les durées indiquées sont calculées pour une cadence d'abattage de 60 bovins/heure, donc 30 tirs/heure pour chaque matador. Vous devrez ajuster les durées en fonction de votre cadence.

- Contrôles à effectuer chaque jour, quelle que soit la cadence.

Contrôler l'état général du pistolet, et l'absence de fissures ou de traces de rouille. Test avec le SUPER SECURITEST pour valider le bon fonctionnement.



ATTENTION : Tous les tests à vide du matador doivent être effectués avec des charges bleues (les moins puissantes)

Vérifier l'état des anneaux élastomères, nettoyer l'intérieur du canon.
Vérifier l'état des rondelles de protection et du jonc de tête de broche.
Changer les pièces si nécessaires.

- Au bout de 5 000 tirs (2 semaines)

Démonter la poignée 901B, vérifier l'état du ressort de marteau 904, du marteau 903, du percuteur 906 et du porte culot 907B.
Nettoyer et graisser tous les ressorts.
Vérifier et changer les pièces si nécessaires.

- Au bout de 20 000 tirs (2 mois)

Changer canon verrou collé 910+915M42, démonter intégralement le pistolet et le nettoyer, contrôler l'absence de fissures
Remontage + graissage.
Changer les pièces si nécessaires.

- Au bout de 40 000 tir ou 3 ans

Changer le pistolet.

Les actions ci-dessus sont données à titre indicatif, Vous devez vous référer au tableau de fréquence de changement des pièces pour la durée de vie des pièces du matador.

Les changements de pièces doivent être reportés dans un tableau de maintenance. Voir le modèle à la fin de cette documentation.

8. PROCEDURE DE DEMONTAGE ET REMONTAGE



ATTENTION : ces opérations de maintenance doivent être exécutées par du personnel qualifié.

→ Les pièces de rechange doivent être stockées dans un endroit propre, sec et à l'abri de la lumière.

DEMONTAGE DU CANON 915, REMPLACEMENT DES ANNEAUX ELASTOMERES 922

Nécessite : une clé plate de 46mm, un goupillon, un axe de Ø2mm (trombone par exemple), de la graisse noire pour filetage, du spray grip (tous les 3 mois) et un chiffon (cf. outillage Matador)

Pièces de rechange : anneaux élastomère 922, rondelle de protection avant 921, rondelle de protection arrière 920br et 920bl

DEMONTAGE :



Serrer dans un étau sans excès, le canon 915 en position verticale dans les 2 méplats proches de la rallonge de canon 916, puis à l'aide d'une clé, débloquer, puis dévisser la rallonge de canon 916.

Retirer alors la broche avec son empilage d'anneaux et de rondelles et laisser sécher à l'air libre les anneaux élastomères.

NETTOYAGE :

Nettoyer l'intérieur du canon avec la brosse goupillon et déboucher le trou évent à l'aide d'un foret ou d'un axe de diamètre 2 incliné à 30°. Nettoyer la rallonge de canon 916 après avoir retiré le joint de blocage 923.

Retirer toutes les rondelles de la broche et remplacer celles qui sont détériorées.

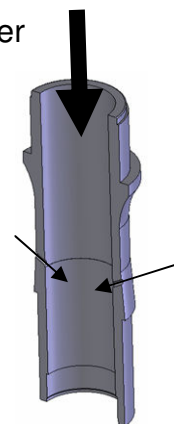

REMONTAGE :

Laisser sécher les anneaux un maximum de temps avant le remontage. Vous pouvez, par exemple effectuer le démontage le soir et le montage le lendemain matin.

Monter dans l'ordre, sur la broche, 1 rondelle de protection arrière 920bl bleue, puis 1 rondelle de protection arrière brune (alésage de diamètre 13.5), 10 anneaux élastomères 922, puis 2 rondelles de protection avant 921 (alésage de diamètre 12), le disque d'étanchéité 919.

Ensuite réintroduire la broche bien à fond dans le canon, puis remettre en place le joint de blocage 923 sur le canon 915 centré sur la collerette prévue à cet effet, revisser la rallonge de canon 916 à la main, en veillant à ce que la tige de la broche rentre bien dans l'alésage de l'embout.

Veillez à ce que le filetage du canon soit bien graissé.

Serrer légèrement la rallonge de canon 916 sur le canon 915 avec une clé adaptée en utilisant les méplats.

TEST :

A l'aide du SUPER SECURITEST 3000, testez l'efficacité du matador avant de le remettre dans le SUPPORT MATADOR sur le poste d'abattage.



ATTENTION : Tous les tests à vide du matador doivent être effectués avec des charges bleues (les moins puissantes)

REPLACEMENT DU RESSORT DE MARTEAU 904 ET DU RESSORT DE TAQUET 905

Ce remplacement ne s'effectue qu'après un usage prolongé en cas de raté de percussion.

Nécessite : une clé plate de 46mm, un tournevis plat, de la graisse pour ressort, du spray grip (tous les 3 mois) et de la graisse noire pour filetage (cf. outillage Matador)

DEMONTAGE :



Désaccoupler le canon de la poignée en retirant le jonc 911 et les axes 914.

Ensuite serrer à l'étau verticalement en son milieu l'embout de poignée 900 de telle sorte que la poignée 901B soit dessus, puis débloquer ce dernier par ses deux plats avec une clé plate de 36.

Enlever l'embout de poignée 900 de l'étau. En maintenant le taquet 902 appuyé, on peut retirer le marteau 903 et son ressort 904 puis le taquet 902 et son ressort 905.

REMONTAGE :

Après échange des deux ressorts, procéder au remontage à l'inverse du démontage, après avoir légèrement graissé le taquet 902.

REPLACEMENT DU PORTE CULOT 907B DU PERCUTEUR 906

Nécessite : une clé plate de 36mm, un tournevis plat, du spray grip (tous les 3 mois) et de la graisse noire pour filetage (cf. outillage Matador)

Procéder comme précédemment, mais en serrant les deux branches de la chape à l'étau de telle sorte que la poignée 901B soit dessus. Débloquer celle-ci à l'aide d'une clé de 36. Retirer l'ensemble de l'étau et finir de dévisser la poignée, puis retirer les deux goupilles 908, et le porte culot 907B. Procéder aux remplacements nécessaires et remonter à l'inverse du démontage.

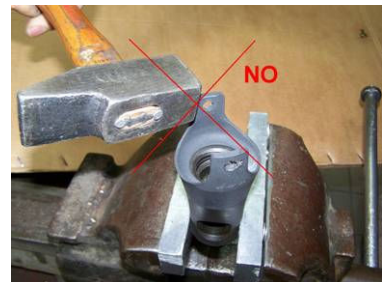
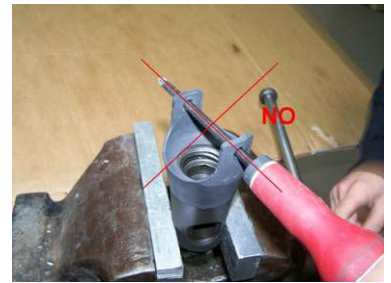
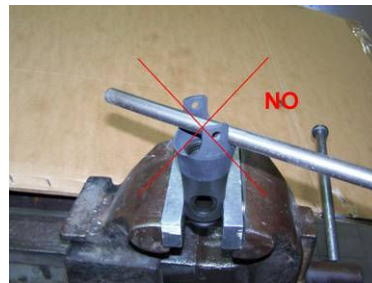
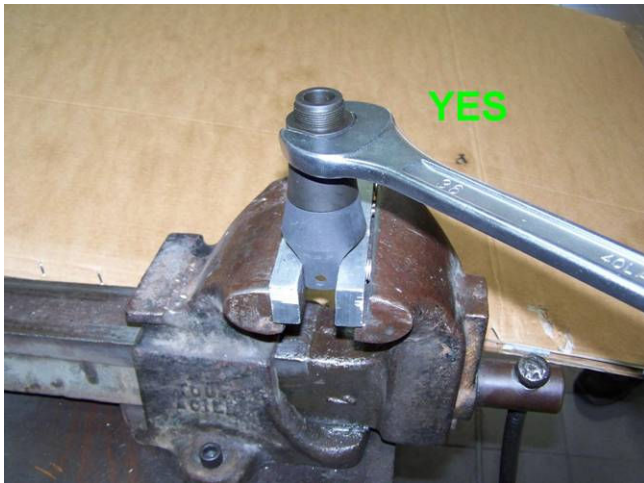

Remarque : Les goupilles 908 doivent s'insérer et se retirer sans effort excessif. Si ce n'est pas le cas, un réalignement des axes de goupilles de la poignée et du porte culot doit être réalisé avec un foret de Ø5.10mm. La bille 909B doit se situer à gauche de l'emplacement du taquet (flèche).

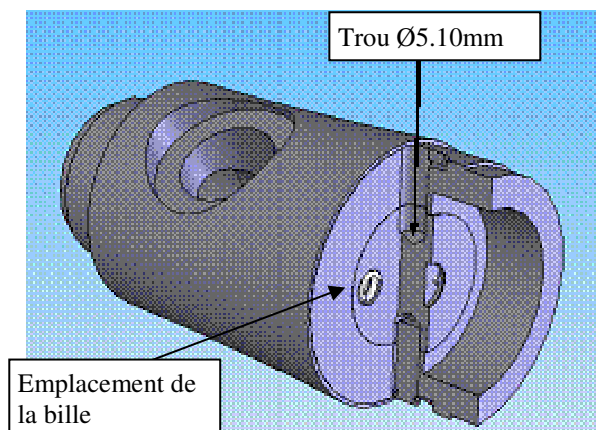

9. FREQUENCE DE CHANGEMENT DE PIECES

(Verrouillage axial)

REF	Désignation	Quantité	Nbr Tirs
901B	POIGNEE DE SECURITE	1	40 000
902	TAQUET DE PERCUSSION	1	40 000
903	MARTEAU	1	20 000
904	RESSORT DE MARTEAU	1	5 000
905	RESSORT DE TAQUET	1	20 000
906	PERCUTEUR DE CARTOUCHES	1	8 000
907B	PORTE CULOT D'EJECTION	1	10 000
908	GOUPILLE DE RETENUE	2	15 000
909B	RESSORT DE VERROUILLAGE	1	20 000
910	VERROU DE CHAMBRE A GAZ + CANON SILENCIEUX	1	25 000
915			
912	CHAPE DE BASCULEMENT	1	50 000
913	BAGUE D'ACCOUPEMENT	1	100 000
914	AXE D'ACCOUPEMENT	2	20 000
916	RALLONGE DE CANON	1	40 000
917	BROCHE EMPORTE PIECE	1	10 000
918	JONC DE TETE DE BROCHE	1	3 000
919	DISQUE D'ETANCHEITE	1	5 000
920bl + 920br	RONDELLE DE PROTECTION ARRIERE	2	2 000
921	RONDELLE DE PROTECTION AVANT	2	2 000
922	ANNEAU ELASTOMERE	10	1000 *
923	JOINT DE BLOCAGE	1	2 000
924	CORDON D'ARMEMENT	1	5 000
925 B	BILLE DE VERROUILLAGE	1	40 000

ATTENTION : Nombre de tirs constatés avec le matériel en bon état de fonctionnement. Dans le cas contraire, ces chiffres peuvent être inférieurs (notamment si les rondelles élastomères ne sont pas changées à la fréquence spécifiée).

* Les anneaux élastomères doivent être examinés tous les 500 tirs. Seuls les anneaux élastomères « usés » doivent être changés. Un anneau élastomère est usé lorsqu'il s'effrite. Une usure des anneaux élastomères se traduit par une baisse de performance du MATADOR lorsqu'il est testé avec le SUPER SECURITEST 3000 ou par un dépassement de la broche en bout de canon. De préférence, mettre les anneaux élastomères neufs côté tête de broche.

Le MATADOR SS 3000 a été conçu pour une durée de vie **de 40 000 tirs ou de 3 ans** (la plus petite des 2 échéances) (cette limite peut être inférieure si vous effectuez des tirs avec un matériel en mauvais état de fonctionnement). Au-delà de cette limite **vous devez**:

- ✚ Si le pistolet a 40 000 tirs ou plus : échanger votre pistolet usagé par un pistolet neuf (à prix réduit)
- ✚ Si le pistolet a plus de 3 ans : retourner l'appareil chez TERMET pour diagnostic. Indiquez si possible le nombre de tirs effectués avec l'appareil.

10. PIÈCES DETACHÉES

NOMENCLATURE

- 900- Embout de poignée
- 901B- Poignée de sécurité
- 902- Taquet de percussion
- 903- Marteau de percussion
- 904- Ressort de percussion
- 905- Ressort de taquet
- 906- Percuteur de cartouche
- 907B- Porte culot d'éjection
- 908- Goupilles de retenue (2)
- 909B- Ressort de verrouillage
- 910- Verrou de chambre gaz
- 911- Jonc de verrou
- 912- Chape de basculement
- 913- Bague d'accouplement
- 914- Axe d'accouplement (2)
- 915- Canon silencieux
- 916- Rallonge de canon
- 917- Broche emporte pièce
- 918- Jonc de tête de broche
- 919- Disque d'étanchéité
- 920br- Rondelle de protection ar brune
- 920bl- Rondelle de protection ar bleue
- 921- Rondelles de protection av (2)
- 922- Anneaux élastomères (10)
- 923- Joint de blocage
- 924- Cordon d'armement
- 925B- Bille de verrouillage

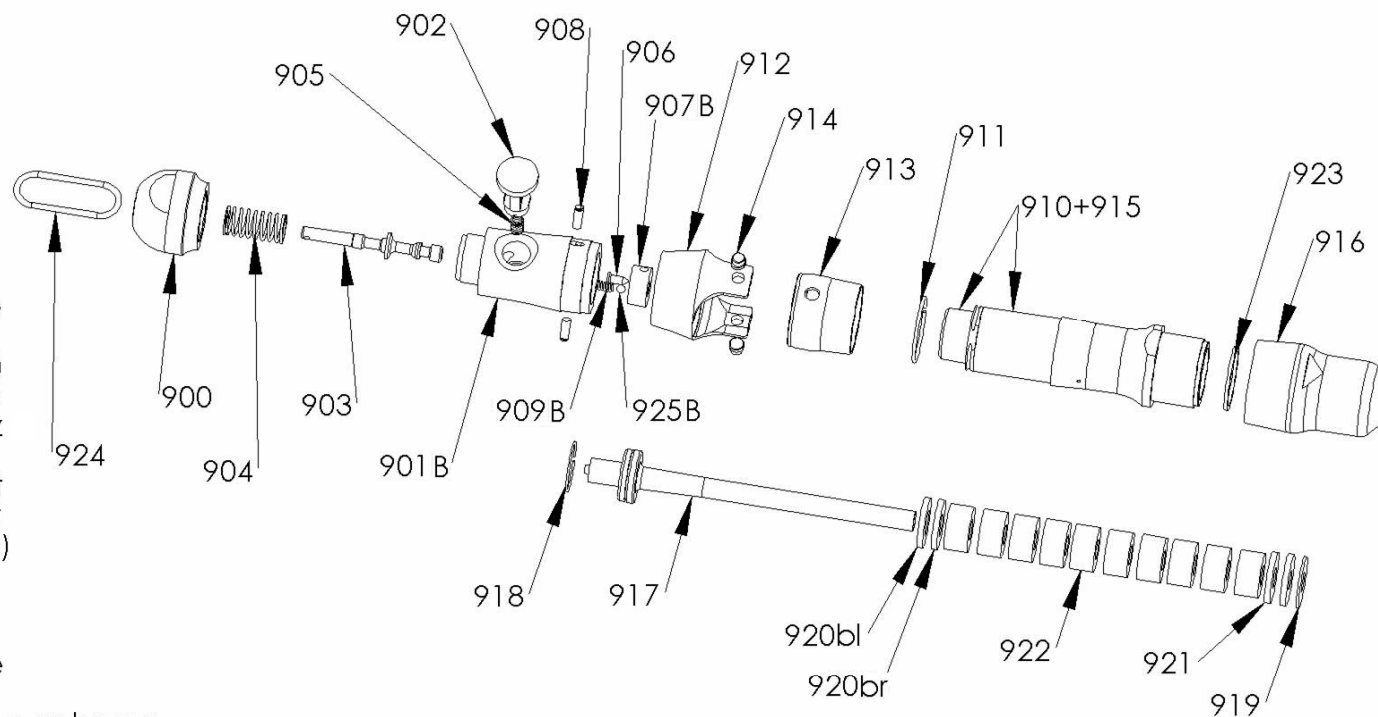

N.B.: Les pièces 910 et 915 sont dorénavant indémontables et doivent être changées simultanément

11. DEPANNAGE



ATTENTION ne jamais tenter d'extraire à la main une charge qui n'a pas explosé.

Problème	Solution
Le tir ne se déclenche pas	Attendre 30s avant de déverrouiller le MATADOR. Vérifier le ressort de marteau, le marteau et le percuteur. Si ces 3 éléments sont en bon état et que la charge est correctement marquée par le percuteur, vérifier l'absence d'humidité sur les charges.
Bruit anormal	Présence d'une fissure sur une pièce du pistolet. Stopper immédiatement son utilisation et procéder à la maintenance nécessaire.
Mauvaise efficacité du matador	Vérifier et changer si nécessaire le jonc de tête de broche et les anneaux élastomères. Vérifier la présence d'humidité sur les charges
La charge ne s'éjecte pas	Changer le porte culot, vérifier le logement de la charge dans le verrou

12. DÉCLARATION CE DE CONFORMITÉ

PAR LA PRESENTE, NOUS DECLARONS QUE LE PRODUIT	PISTOLET D'ABATTAGE
TYPE	MATADOR SS 3000
NUMERO DE SERIE	Inscrire ici : - soit le numéro de série du pistolet -soit, étant donné que vous fabriquez en série, vous pouvez éditer des déclarations CE pour une série de pistolets et inscrire ici de XXX1 à X999 par exemple.
EST CONFORME AUX DISPOSITIONS SUIVANTES EN VIGUEUR	Directive 2006/42/CE
NORMES HARMONISEES UTILISEES	Aucune
AUTRES NORMES UTILISEES	EN 15895, NF U66-100, NF U66-051, NF U66-052, EN ISO 12100-1, EN ISO 12100-2, EN ISO 14121, DECISIONS CIP Edition 2009, EN 12549+A1
ORGANISME D'EVALUATION DE LA CONFORMITE	BANC NATIONAL D'EPREUVE – ORGANISME NOTIFIE EUROPEEN N°2223 Z.I MOLINA NORD 5, RUE DE MEONS – BP 147 – CEDEX 1 42004 SAINT-ETIENNE
ATTESTATION D'EXAMEN CE DE TYPE N°	2223/5470/780/06/11/0014
LE PRODUIT SUSMENTIONNE CORRESPOND AU TYPE AYANT FAIT L'OBJET DE L'ATTESTATION DE TYPE INDIQUEE.	
<p>TERMET SOLEFI ZA LA FORET 72470 CHAMPAGNE CHAMPAGNE, LE 29.06.2011</p> <p>NOM ET SIGNATURE</p>	

13. TABLEAU DE MAINTENANCE MATADOR SS3000

Ce tableau permet de suivre les changements des pièces du matador SS3000

Ont volontairement été omis de ce tableau les pièces de consommation tel que les anneaux élastomères et les pièces non critiques telles que la bille de verrouillage.

Les numéros de lot des pièces sont gravés et se présentent sous la forme suivante : 900-01-11.

Les 3 premiers chiffres indiquent la référence de la pièce, les 2 suivants indiquent le mois de fabrication et les 2 derniers indiquent l'année de fabrication.

Matador N° :

Date de mise en service :

Pièce	N° de lot	Date de change ment	Nvx N° de lot	Date de change ment	Nvx N° de lot	Date de change ment	Nvx N° de lot
900 : Embout poignée	900.____.____						
901B : poignée de sécurité	901B.____.____						
902 : Taquet de percussion	902.____.____						
903 : Marteau de percussion	903.____.____						
904 : ressort de marteau	Pas de n° de lot						
905 : Ressort de taquet	Pas de n° de lot						
906 : Percuteur de cartouche	Pas de n° de lot						
907B : porte culot d'éjection	907B.____.____						
908 goupilles de retenues	Pas de n° de lot						
909B : Ressort de verrouillage	Pas de n° de lot						
912 : Chape de basculement	912.____.____						
913 : Bague d'accouplement	913.____.____						
914 : Axe d'accouplement	Pas de n° de lot						
915+910 : canon verrou collés.	915.____.____						
916 : Rallonge de canon	916.____.____						
917 Broche emporte pièces	917.____.____						
919 : Disque d'étanchéité	Pas de n° de lot						